

GINO-AKA

Automatización Industrial



AKAMAS 2.0

Catálogo del producto



1 Información General

El arranque de motores de anillo se ve influenciado por varios elementos. Conseguir un arranque liso y continuo de las cargas conducidas es de extrema importancia para evitar que la carga se vea sometida a estrés mecánico y que el Sistema no se vea afectado por grandes picos de corriente.

Gracias al dispositivo de monitorización AKAMAS, GINO-AKA provee un instrumento especialmente concebido para medir el corriente al rotor del motor en dos fases; además calcula en tiempo real las características de rendimientos de varios arranques. El AKAMAS registra los datos medidos en un software personalizado y pueden ser posteriormente analizados por el usuario. Así mismo, las curvas de arranque e indicadores de rendimiento se muestran en una pantalla táctil integrada en el dispositivo.

El AKAMAS es el primer dispositivo independiente que permite al usuario tener un análisis basado sobre medidas concretas del proceso de arranque, dándole la posibilidad de ajustar la resistencia del electrólito con el fin de cumplir a los requerimientos específicos de la aplicación. De igual modo, se puede usar como dispositivo de monitorización y vigilancia remoto que detectará el deterioro del rendimiento del arranque durante toda la vida de operación del reostato líquido e informar sobre la necesidad de mantenimiento del mismo.

El dispositivo AKAMAS calcula los siguientes indicadores de rendimiento y características de arranque:

- Corriente global RMS del motor en A;
- Velocidad del motor a tiempo real en RPM;
- Potencia en el eje de motor en in kW;
- Deslizamiento del motor a tiempo real en %;
- El pico de corriente del cortocircuito en A;
- El Ratio (Relación de reducción) del LRS.

El sistema AKAMAS está disponible como un dispositivo portátil y se suministra con dos sensores de corriente dimensionados para los motores. Los sensores de corriente pueden ser colocados dentro del armario de alto voltaje del LRS, en los cables del motor entre el LRS y el motor, así como en la caja de terminales del WRIM.

Además, el AKAMAS puede ser integrado como opción y pre-cableado en los reostatos líquido GINO-AKA de la gama AKEP y MAK.

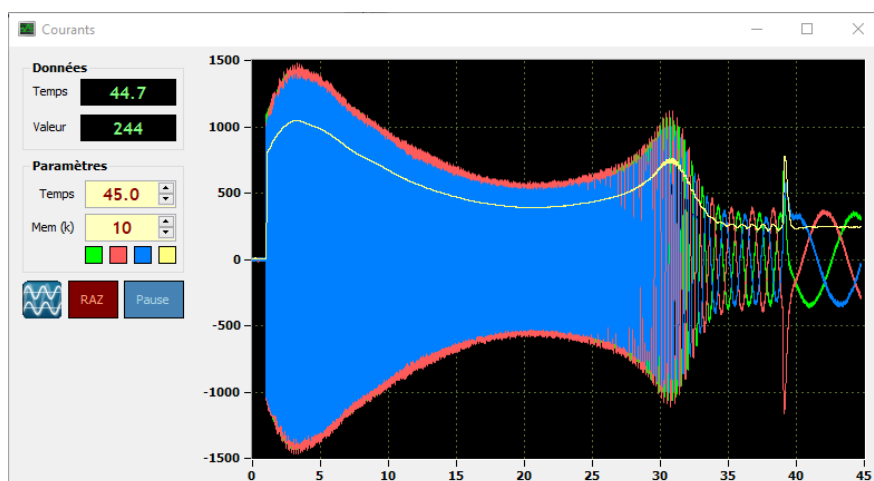

Gráfica de corriente del rotor representada por AKAMAS

2 Cableado

Conector C1: Alimentación

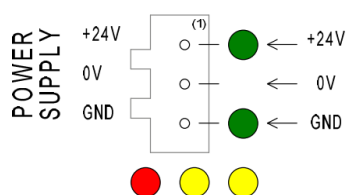

#	Señal	Utilización
1	Positivo (+)	+24VDC
2	Negativo (-)	0VDC
3	GND	Tierra

Conector C2: Salidas Lógicas AoN

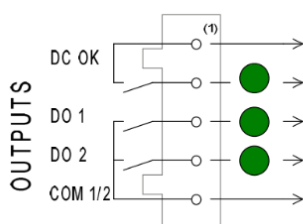

#	Señal	Utilización
1	Salida Lógica 1	Salida Lógica 1
2		
3	Salida Lógica 2	Salida Lógica 2: AC/DC
4	Salida Lógica 3	Salida Lógica 3: AC/DC
5	Común SL2/SL3	Común SL2/SL3

Conector C3: Entradas Lógicas AoN

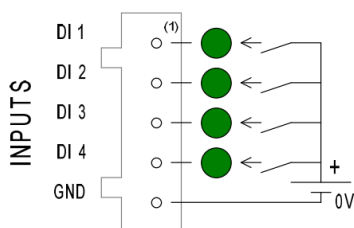

#	Señal	Utilización
1	Entrada Lógica 1	De 12 a 24V DC
2	Entrada Lógica 2	De 12 a 24V DC
3	Entrada Lógica 3	De 12 a 24V DC
4	Entrada Lógica 4	De 12 a 24V DC
5	Cero Común	0V DC

Conectores CT1, CT2, CT3 y CT4: Sensores de corriente

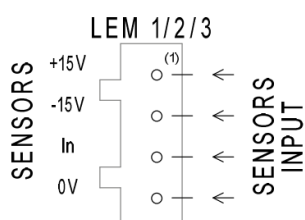

#	Señales	Utilización
1	+15V	Usar sólo con sensores de corriente compatibles
2	-15V	
3	Señal	
4	0V	

3 Estándares y Regulaciones

EN 61000-6-4 (Compatibilidad electromagnética EMC)

EN 61000-6-2 (Compatibilidad electromagnética EMC)

2014/ 35/ EU (Regulaciones de bajo voltaje)

4 Información Técnica Necesaria

Potencia (P, kW)

Potencia nominal del motor entre 100kW y 5000kW

Voltaje de rotor (U_2 , V)

Indicado en la ficha de datos del motor o en la placa de identificación, entre 500V y 5000V

Corriente de rotor (I_2 , A)

Indicado en la ficha de datos del motor o en la placa de identificación, entre 100A y 5000A

Velocidad del motor (n, rpm)

Velocidad nominal del motor (a la salida del eje del motor). Esta no es la velocidad síncrona del motor

C_{max}/C_n : (Ratio)

Ratio del fallo del par motor frente al nominal par. Valor predeterminado de 2.5 (modificable de 1.0 a 10)

Frecuencia (f, Hz)

Frecuencia de la red eléctrica (50Hz o 60Hz)

5 Disposición General

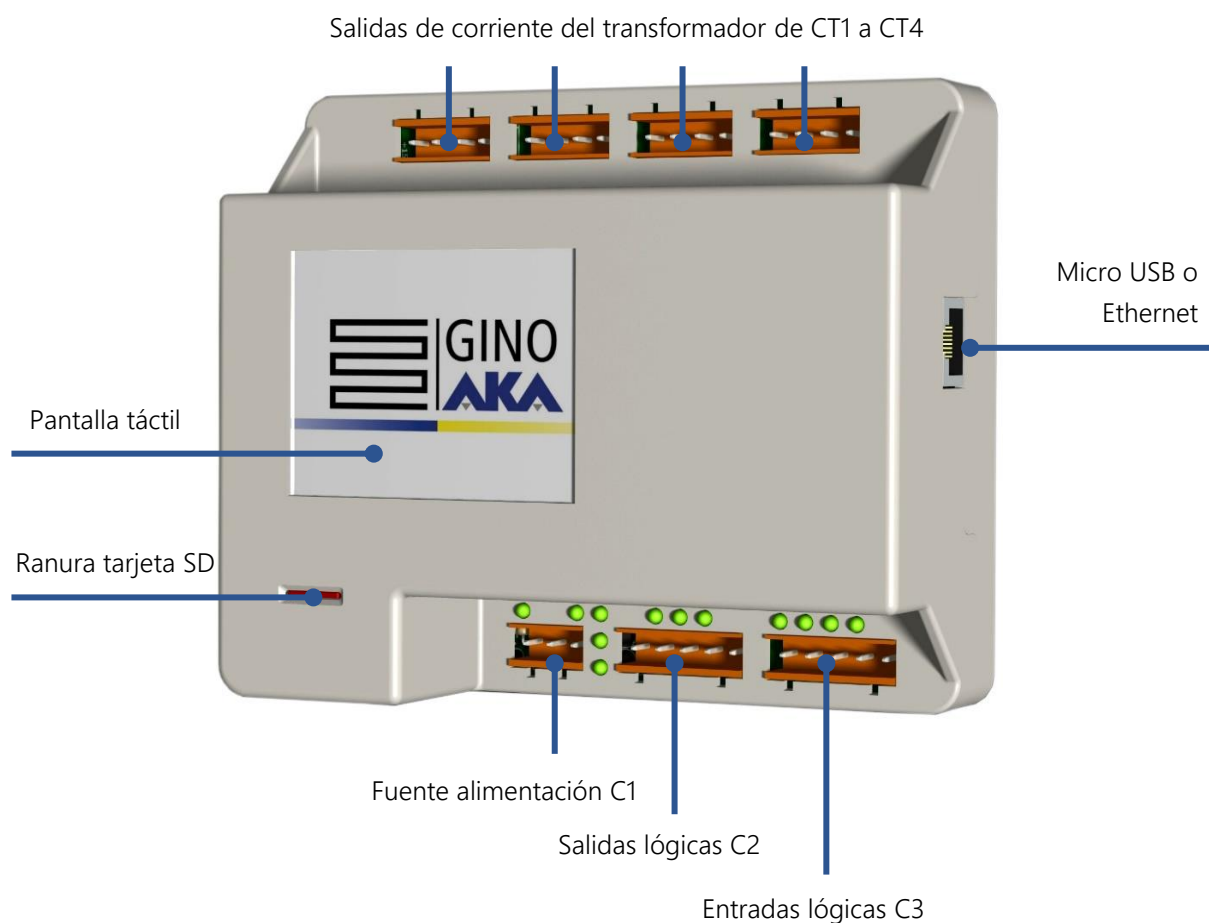

6 Dimensiones AKAMAS

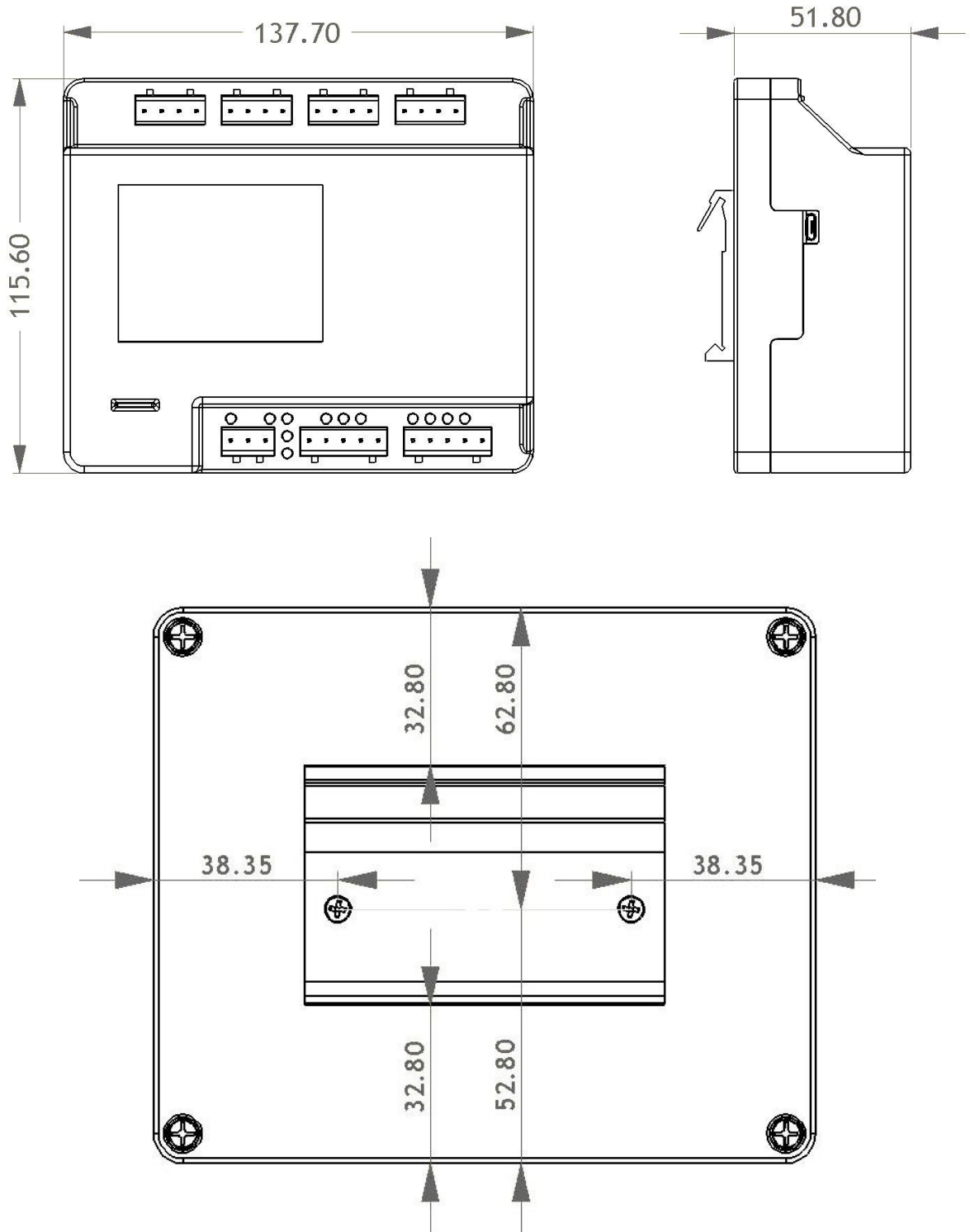

Delegaciones GINO-AKA SAS

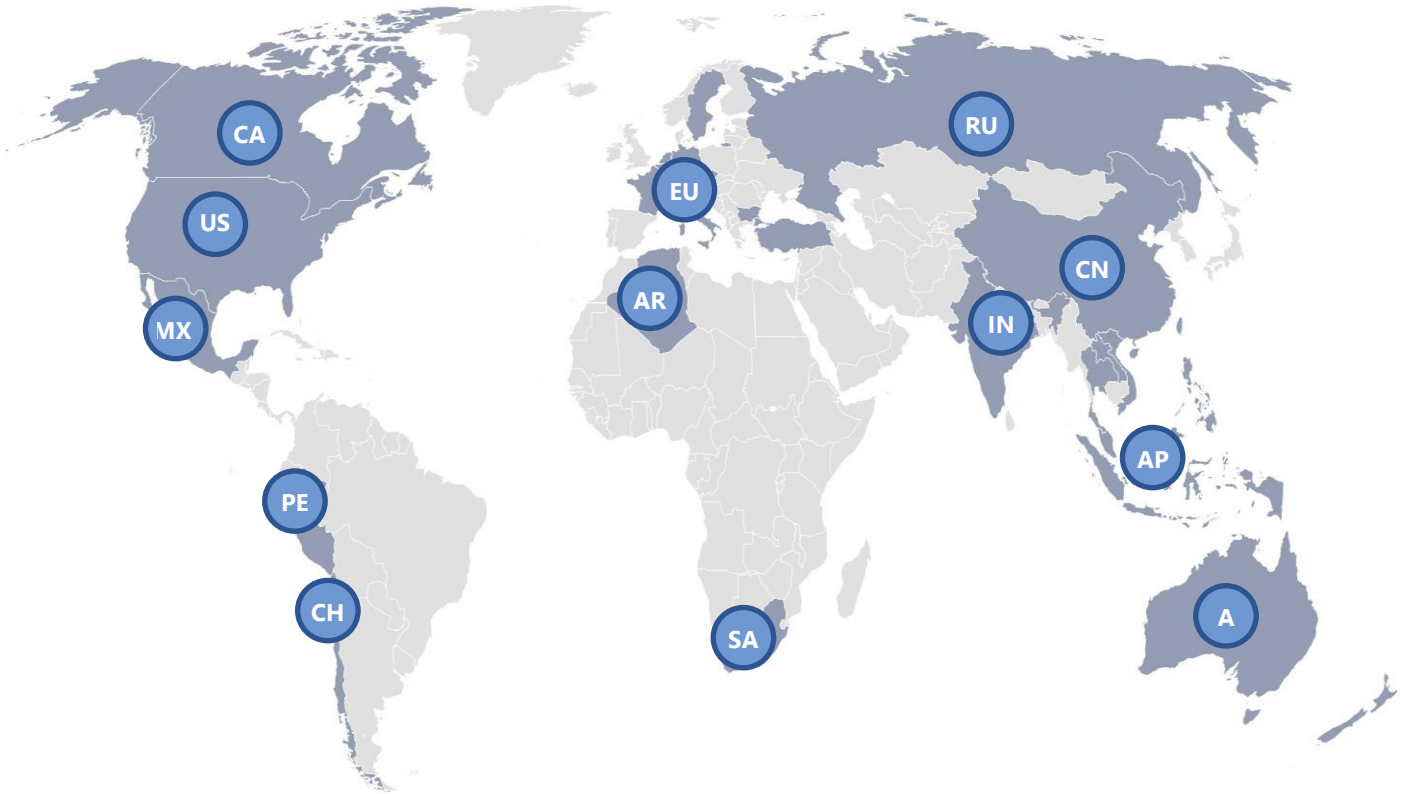

Argelia		Australia		Austria		Bélgica		Bulgaria	
Canadá		Chile		China		República Checa		Inglaterra	
Alemania		Hong Kong		India		Indonesia		Italia	
Laos		Luxemburgo		Méjico		Países Bajos		Nueva Zelandia	
Perú		Filipinas		Rusia		Sudáfrica		Suecia	
Taiwán		Tailandia		Turquía		Estados Unidos		Vietnam	



GINO-AKA SAS
 ZAC du Bois Chaland
 15 rue des Pyrénées
 91090 LISSES
 France

info@aka.fr / www.gino-aka.com